

# Cebilon *elite*

## Kullanım Kılavuzu

MODEL  
**101EL**



# Teknik Özellikler

- Bu sistemi, mikrobiyolojik açıdan güvenli olmayan, öncesinde veya sonrasında yeterli dezenfekte işlemi yapılmayan veya niteliği bilinmeyen sulara kullanmayınız.
- Cebilon Dflow, toplam çözünmüş katı maddelerin (TDS) etkin olarak artırılması için periyodik olarak değiştirilmesi gereken kritik komponentler içermektedir. Sistemin verimliliğini kontrol etmek için, cihazdan alınan su periyodik olarak test edilmelidir.

GÜNLÜK KAPASİTE	330 gpd (1.250 L/gün)
SAFLAŞTIRMA ORANI	%85-%98
VERİMLİLİK ORANI	% 41
GERİ KAZANIM ORANI	% 45
POMPA DEBİSİ	2,8 L/dk
POMPA BASINCI	110 psi-150 psi (758-1.034 kPa)
POMPA GÜÇ KAYNAĞI	24 V DC
CİHAZ EBADI	374x452x207 mm
KOLİ EBADI	395x585x215 mm
TOPLAM AĞIRLIK	11 kg

## Kullanım Sahası

Bu cihaz evsel kullanım için tasarlanmıştır ve belediye arıtma proseslerinden geçmiş şebeke sularından içme suyu elde etmede kullanılır. Giriş suyu mikrobiyolojik olarak güvenli, gerekli dezenfeksiyon işlemine tabi tutulmuş olmalıdır.

Giriş suyuna ait parametrelerin aşağıdaki sınırlar içerisinde olması cihazın verimli çalışmasını sağlar.

TDS değeri çok yüksek olan deniz suyu, kuyu suyu, çamurlu su vb. sular için farklı dizayn edilmiş sistemler kullanılmalıdır.

SICAKLIK	5 °C - 38 °C / (38 °F - 100 °F)
ÇALIŞMA BASINCI	40 psi-145 psi / (2,8 bar-10 bar) / (275 kPa - 1.000 kPa)
PH ARALIĞI	3-11
MAXIMUM FE	0,2 (ppm=mg/L)
MAXIMUM TDS	1250 (ppm=mg/L)
BULANIKLIK	5 NTU
SERTLİK	17 °Fr-10 °dH - 170 mg/L CaCO <sub>3</sub>

# Parçalar ve Fonksiyonları

- Şebeke Suyu
- Tortusu Alınmış Su
- Tortusu ve Kloru Alınmış Su
- RO Suyu
- Atık Su

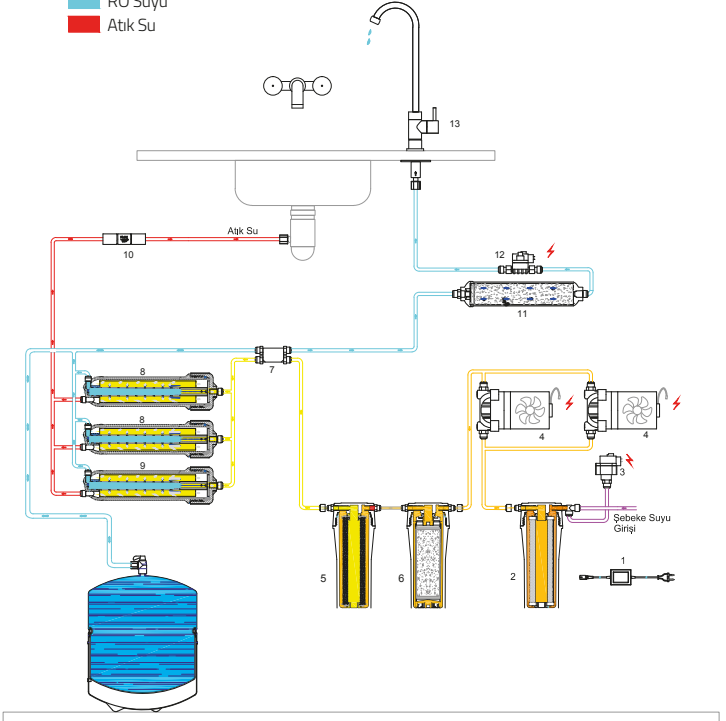

Şekil 2. RO Sistem Şeması

- |                               |                           |
|-------------------------------|---------------------------|
| 1- Adaptör                    | 8- 100 GPD Membran filtre |
| 2- Sediment filtre            | 9- 130 GPD Membran filtre |
| 3- Alçak basınç switch        | 10- Kısıcı                |
| 4- Basınç pompası             | 11- Son karbon filtre     |
| 5- Granül aktif karbon filtre | 12- Yüksek basınç switch  |
| 6- 1 mikron sediment filtre   | 13- Temiz su musluğu      |
| 7- Otomatik kapama valfi      |                           |

# Parçalar ve Fonksiyonları

**Alçak Basınç Switch,** su kesikse veya basınç 0,2 bardan (3 psi) düşüğe pompanın gereksiz çalışmasını önler.

**5 Mikron Sediment Filtre (350010Z),** suyun 5 mikron seviyesinde berrak hale getirilmesi için su içerisinde bulunan yüzer madde ve partikülleri tutar.

**Basınç Pompası,** ön filtrasyondan geçen suyun basıncını membranın çalışması için gereken seviyeye getirir.

**Karbon Filtre (350004Z),** serbest klor, organik maddeler ve istenmeyen kokuları tutar.

**1 Mikron Sedimet Filtre (350003Z),** suyun 1 mikron seviyesinde berrak hale getirilmesi için su içerisinde bulunan yüzer madde ve partikülleri tutar.

**Mineralli Karbon Filtre (340005Z)** Membrandan gelen temiz suya, musluktan akmadan önce mineral vererek suyu zenginleştirir ve pH düzenler.

**Kısıcı,** membranın ayırıştırma işlemi yapabilmesi için akışı kısıtlayarak membranda gerekli basıncın oluşmasını sağlar. Atık suyun tahliye edildiği hattın üzerinde bulunur.

**Temiz Su Musluğu** temiz suyun alındığı musluktur.

**Pompa Adaptörü** pompanın güç kaynağıdır, şebeke gerilimini 24 V DC'ye dönüştürür.

**Dijital Ekran** filtre ömrünü göstermektedir.

**Su Kaçağı Kesme Aparatı** su kaçağı durumunda mekanik olarak su girişini kapatır.

**Membran Filtre,** suyun içindeki çözünmüş maddelerin %96 - %98 arası artıldığı yerdir.

**Yüksek Basınç Switch,** temiz su hattında oluşan basınç, 2,6 bar'a (38 psi) ulaşınca pompayı durdurur.



# Montaj

Cihazınız kullanım açısından son derece pratik olup, su tesisatı olan her yere kolaylıkla kurulabilir. Cihazınızın kurulumu İhlas Yetkili Servisleri tarafından yapılmalıdır.

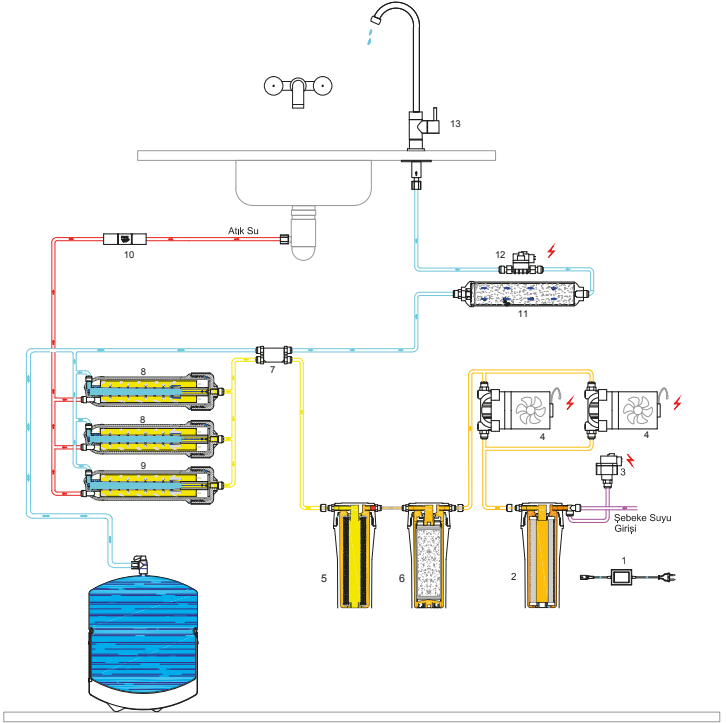

## ! UYARI

- 1- Donmalara karşı gerekli tedbirler alınmalıdır.
- 2- Atık suya müdahale edilmemelidir.
- 3- Şebekeden çamurlu (killi) su geldiğinde cihazın su girişini kapatınız.
- 4- Şebeke suyu dışında bir su kaynağı kullanılacaksa ilgili kurumlardan mutlaka içilebilir su raporu alınır.
- 5- Şebeke suyu dışında bir su kaynağı ise dezenfekte işlemi yapıldığından emin olunuz.
- 6- Filtreler sarf malzemesi olup garanti kapsamı dışındadır.
- 7- Suda bulunan serbest klor (chlorine), sistemin içinde bulunan membran filtrenin bozulmasına sebep olabilir.

# Su Bağlantısı

- Şebeke suyunu daire giriş vanasından kapatınız.
- Uygun yerden boruların içerisinde kalan suyu boşalttıktan sonra şebekeye üç yollu adaptörü sızdırmazlığını sağlayarak monte ediniz. (Şekil 5.a).
- İlk önce 3/8 küresel vanayı kolay açılıp kapanacak konumda üç yollu adaptöre teflon bant sararak monte ediniz (Şekil 5.b).
- Küresel vanaya su giriş hortumunu takınız (Şekil 5.c).
- Küresel vananın kapalı konumda olmasına dikkat ediniz (Şekil 5.d).
- Şebeke suyunu açınız, sızıntı olup olmadığını kontrol ediniz.
- Cihazı tezgahın altına uygun gördüğünüz bir yere dik bir şekilde yerleştiriniz.

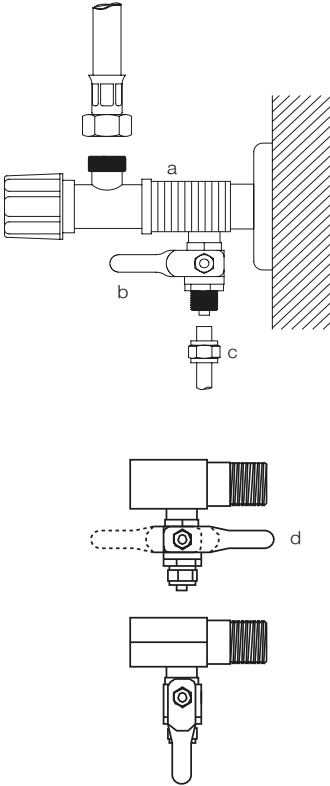

Şekil 5. Su bağlantı elemanları

# Musluğun Takılması

Temiz su musluğunun, kullanım ve estetik açısından dikkatli bir şekilde monte edilmesi gerekir. Tezgahın veya evye lavabosunun delinmesi söz konusu ise tezgah veya evyenin alt kısmında pul, somun ve rekor monte edebilecek bir şekilde ölçü aldıktan sonra delme işlemine geçilmelidir (Şekil 6). Aksi takdirde hatalı delik delmemiz söz konusu olabilir.

Delinecek yer granit, mermerit, beton veya paslanmaz evye olabilir. Tezgah granit ise, 12 mm çapında karot ucu ile delinmelidir. Matkap ucuna karot ucu takılarak düşük devire ayarlanır. Delinecek yere su akıtılır (susuz delmeyiniz). Karot ucunu 45° eğip, hafif bastırarak granit üzerine iz yaptırılır. Daha sonra kaldırmadan yavaş yavaş dik konuma getirilir. Dik konuma ulaşınca yeterince kuvvet uygulanarak delme işlemi tamamlanır. Delmeye başladığımız anda karot ucu sabit tutulamazsa granit yüzeylerden parça kopabilir. Musluk aynasında bulunan o-ring sızdırmazlığı sağlayamaz ve tezgah üzerinden aşağıya su sızdırmasına sebep olabilir. Mermerit tezgah da aynı karot ucu ile veya matkap ucu ile delinebilir. Beton tezgahlar elmas uç ve darbeli matkapla ile delinir. Beton fayans kaplı ise fayansı çatlatmamak için darbesiz ve küçük çaplı bir matkap ucu ile ön delik açılır. Paslanmaz evyelerin karot ucu farklıdır. Tezgaha montajı yapılan musluk ile cihaz üzerinde "Temiz Su" yazan kısmın arasına hortum dikkatlice monte edilir.

- |                        |                      |
|------------------------|----------------------|
| 1- Musluk Borusu       | 8- Alt conta         |
| 2- Musluk gövdesi      | 9- Pul               |
| 3- Açma kapama kolu    | 10- Kilitleme somunu |
| 4- Göbek Kapağı        | 11- Yüksük           |
| 5- Musluk vidası       | 12- İnsört           |
| 6- Musluk aynası       | 13- Somun            |
| 7- Musluk ayna contası |                      |

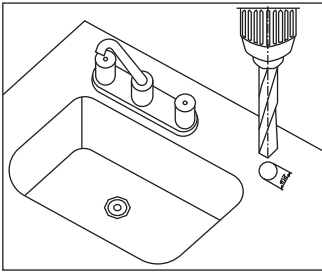

Şekil 6. Musluk

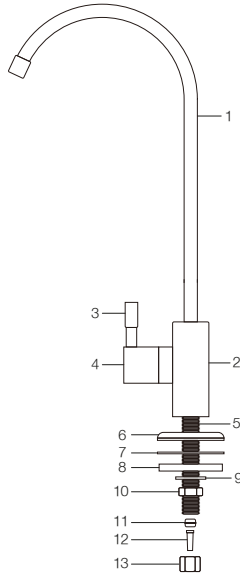

# Atık Su Bağlantısı

- Lavabonun atık su borusu gırtlak hortum değil 40 mm'lik plastik boru ise 1/4" kelepçe sızdırmazlık süngeri yapıştırılmış halde monte edilir. (Şekil 7a).
- Kelepçenin deliğinden aynı eksende sifon 8 mm çapında delinir (Şekil 7b). 1/4" atık su hortumunun bir ucu bu kelepçeye diğer ucu musluk üzerinde bulunan 1/4" atık su rekoruna bağlanır.
- Eğer atık su hortumu duvardaki 50'lik atık su tesisatına takılacaksa 1/4" kelepçe takılarak, atık su hortumu bunun üzerindeki yerine monte edilir. Adaptör atık su tesisatına takılırken muhakkak conta kullanılmalıdır.

## Ön Testler

- Adaptör jakı cihaz üzerinde "24 V DC" yazan yere yerleştirildikten sonra adaptör prize takılır. Bu durumda sistemde su ve basınç olmadığı için çalışmayacaktır.
- Temiz su musluğu açık konuma getirilir.
- 3/8 küresel vanayı açarak şebeke suyu sisteme verilir (Şekil 8.). Pompanın çalıştığı görülür.
- Temiz su musluğundan bir miktar su aktıktan sonra musluk kapatılır.
- Pompanın çalışması durduktan sonra sistemdeki tüm bağlantıların sızdırmazlık kontrolü yapılır.

(Bu işlem yetkili servis tarafından yapıldıktan sonra montajı yapılmaktadır.)

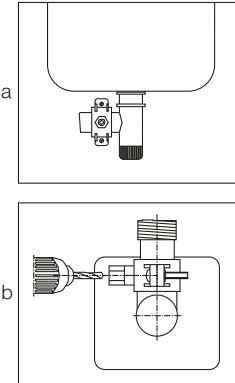

Şekil 7. Atık su bağlantısı

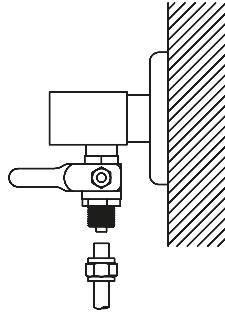

Şekil 8. Şebeke giriş vanası



# Dikkat Edilmesi Gerekenler

- Bu sistem filtre yıkama işlemi yapıldıktan sonra kullanılmalıdır.
- Atık su hortumu, musluk gibi parçalar kapalı ortamlara takılmalıdır. Donma ve atık suyun akışının engellenmemesi için gerekli tedbirler alınmalıdır.
- Cihazı, mikrobiyolojik olarak güvenli olmayan veya yeterince dezenfekte edilmemiş sularda gerekli önlemler, aldıktan sonra kullanınız.
- Cihaz, birlikte verilen kendi elektrik adaptörü ile kullanılmalıdır.
- Cihaz uzun süre (1 aydan fazla gibi) kullanılmayacaksa giriş su vanası kapatılıp (Şekil 8.) adaptör prizden çıkarılmalı ve tekrar devreye alınırken cihazın dezenfekte edilmesi için servis çağırılmalıdır.
- Evde hiç kimsenin bulunmadığı zamanlarda emniyet amaçlı cihazın su giriş vanasını kapatınız (Şekil 8.).
- Cihaza yetkili olmayan kişiler tarafından tamir ve bakım amaçlı müdahale edilmemelidir. Aksi takdirde cihaz garanti kapsamından çıkar, bu işlemler İhlas Yetkili Servisi tarafından yapılmaktadır.
- Giriş suyu sıcaklığı değiştiğinde alınacak temiz su miktarı ve verimlilik değişebilir. Bu nedenle kışın az, yazın daha fazla su alınabilir.
- Cihaz dik pozisyonda kullanılmalıdır. Yana yatırılmış olarak kullanılmamalıdır.
- Cihaz ile birlikte verilen adaptörü prize takmadan önce şebeke elektiriğinin teknik bilgi etiketinde belirtilen voltaja uygun olduğunu kontrol ediniz.
- Ürünün hasar görmesine yol açacak zorlama, darbe, yüksekten düşme vb. durumlara meydan vermeyiniz.
- Herhangi bir olumsuzlukta su giriş vanasını (Şekil 8.) kapatıp İhlas Yetkili Servisine haber veriniz.

## Bakım

Cihazınızın bakımı İhlas Yetkili Servisleri tarafından yapılmalıdır. İhlas Yetkili Servisleri tarafından bakımı yapılmayan cihazlar garanti kapsamı dışında kalacaktır.

Sistemin aynı etkinlik ve performansta devamlı verimli olarak çalışabilmesi için, içerdiği bu kritik komponentlerin, kesinlikle üretici tarafından tanımlanan teknik özelliklerdeki komponent ve filtreler ile değiştirilmesi gerekmektedir.

Cebilon Dflow'da kullanılan filtrelerin ömrü, sarf edilen su miktarı ile birlikte çeşitli faktörlere bağlı olarak değişir. Giriş suyunun kalitesi, klor oranı, tortu miktarı vb. bu faktörlerin başlıcalarıdır. Filtreler sarf malzemeleri olup garanti kapsamı haricindedir.

## ! UYARI

Filtre deęişiminden önce sırasıyla küresel vana kapatılır. Cihazın musluğu açılarak sistemdeki basıncın giderilmesi sağlanır ve filtre deęişim işlemi gerçekleştirilir.

Filtre deęişim işlemi bitirildikten sonra küresel vana açılır.

Giriş suyu açıkken ve cihaz içerisindeki basınç boşaltılmadan kesinlikle filtre deęişimi yapılmaması gerekir.

## ! Tavsiye Edilen Filtre Deęişim Aralıkları

Sisteminizi, verimli ve daha uzun ömürlü kullanabilmeniz için cihazınızın periyodik bakımlarını zamanında yaptırınız. Aşağıda belirtilen deęişim periyotları, normal şartlardaki şebeke sularında kullanılan cihazlar için tavsiye edilen sürelerdir. Cihazınızın kullanım şartları, giriş suyunun özellikleri, klor ve tortu miktarına göre bu süreler deęişebilir.

Yetkili servislerimiz, her altı ayda bir sisteminizin verimli çalışabilmesi için gerekli olan periyodik bakımları yapacaklardır.

Filtre Adı	Parça Kodu	Deęişim Süresi	Görevleri
5 Mikron Sediment Filtre	350010Z	6 ay	Su içerisindeki kaba kirleri alarak, tortu filtrasyonu gerçekleştirir. Suyu 5 mikron seviyesinde berrak hale getirir. Giriş suyunun özelliğine göre ömrü deęişir.
Karbon Filtre	350002Z	6-12 ay	Kimyasal olarak su içerisindeki bütün gazları kendi içerisinde tutar. Aşırı klor karbon filtrenin ömrünü azaltır. Zamanında deęişim membran filtrenin ömrünü uzatır.
1 Mikron Sediment Filtre	350003Z	6-12 ay	Su içerisindeki kaba kirleri alarak, 1 mikron seviyesinde berrak hale getirir.
Mineralli Karbon Filtre	340005Z	6-12 ay	Suya mineral takviyesi yaparak pH düzenler.
<b>Mavi</b> Membran 100 GPD	349004Z	3 yıl	Ters ozmoz olayının gerçekleştięi yerdir. Filtrenin ömrü, şebeke suyuındaki iyon yoğunluğu, arıtılan su miktarı ve bakımların zamanında yapılıp yapılmamasına göre deęişecektir.
<b>Mavi</b> Membran 100 GPD	349004Z	3 yıl	
<b>Kırmızı</b> Membran 130 GPD	331014Z	4 yıl	

# Problem Giderme

ŞİKAYETLER	MUHTEMEL SEBEPLERİ	ÇÖZÜM ÖNERİLERİ
Suda köpük var veya su süt renginde akıyor.	Sistemde hava vardır.	Sistemde hava olması ilk kurulumdan sonra normaldir. Zaman zaman şebekeden kaynaklı hava da olabilir. Bu durum bir süre kullanımdan sonra normale dönecektir. Bu suyun kullanılmasında sakınca yoktur.
Cihaz az su veriyor.	Pompa çalışmıyor ve yeterince basınç yok.	Pompa adaptörünün prize takılı olduğunu kontrol ediniz. Adaptör takılı ise servise müracaat ediniz.
	Hortumlarda bükülme, ezilme var.	Cihaza bağlı tüm hortumları kontrol ediniz varsa bükülmeleri gideriniz.
	Ön filtre grubu tıkalı.	Servise müracaat ediniz
	Membran iyi çalışmamaktadır.	Servise müracaat ediniz
	Giriş suyu sıcaklığı düşmüştür.	Bu bir arıza değildir. Kişin temiz suyun bir miktar azalması normaldir.
	Çekvalf arızalıdır.	Servise müracaat ediniz
Pompa sürekli çalışıyor.	Yüksek Basınç Switch'i arızalı olabilir.	Giriş suyunu kapatıp, servise müracaat ediniz.
	Çekvalf arızalı olabilir.	Giriş suyunu kapatıp, servise müracaat ediniz.
	Shut off valf arızalı olabilir.	Servise müracaat ediniz.
	Pompa arızalı olabilir.	Servise müracaat ediniz.

## YETKİLİ SERVİSLERİMİZ

İl	Servis	Telefon	Adres
Adana	Ceyhan	0322 611 16 68	Büyük Kırm Mah. 29 Sk. Keskin İşhanı No:27 Ceyhan / Adana
	İmamoğlu	0322 892 32 12	Hürriyet Mah. Fatih Sultan Mehmet Blv. No:46 İmamoğlu / Adana
	Kozan	0322 515 88 31	Tufanpaşa Mah. Hazer Sok No:14/1 Kozan / Adana
	Seyhan	0322 432 00 99	Döşeme Mahallesi Karaisali Cd. No:49 Seyhan / Adana
Adıyaman	Merkez	0416 214 18 88	Turgut Reis Mah. 121. Sok. No:4 İşkur Yanı / Adıyaman
Afyonkarahisar	Merkez	0272 213 82 77	Dumlupınar Mah. Yzb. Ağah Cad. No:24/A Afyonkarahisar
Ağrı	Merkez	0472 215 73 17	Leylak Pınar Mah. Kırılancık Sok. No:24 Merkez / Ağrı
Aksaray	Merkez	0382 213 15 24	Muhsin Çelebi Mah. 600.Sk. Ekecik Apt. No:4-B/A Aksaray
Amasya	Merkez	0358 218 05 74	Şehir Üstü Yüzeyler Mah. Toruntay Sokak No:13/A Amasya
Ankara	Merkez	0312 425 69 42	Strazburg Cad. No:34/A Sıhhiye / Ankara
	Sincan	0312 269 40 70	İstasyon Mah. Ayaş Cad. No 38/B Sincan / Ankara
Antalya	Alanya	0242 511 47 76	Şeker Hane Mah. Ayşe Ulusoy Sk. No:3/A Alanya / Antalya
	Elmalı	0242 618 80 54	İplik Pazarı Mah. Hükümet Cad.No 55 Elmalı / Antalya
	Kumluca	0242 889 05 40	Yeni Mah. Ahmet Ali Ağa Bulv. Denizyolu Cd. Kumluca / Antalya
	Manavgat	0242 746 68 98	Örnek Mah. 1060 Sok. No:14 Manavgat / Antalya
	Merkez	0242 311 98 00	Muratpaşa Mah. 591 Sk. Oran sitesi No:13/A-14 Muratpaşa / Antalya
	Serik	0242 722 00 70	Orta Mah. Atatürk Cad. 1030 Sk. No:2/C Serik / Antalya
Artvin	Merkez	0466 212 58 53	Çarşı Mah. Halkevi Cad. Akgök Apt. No:8 Artvin
Aydın	Merkez	0256 212 27 45	Güzelhisar Mah. Yedieylül Cad. No:99 Aydın
	Nazilli	0256 315 39 50	Cumhuriyet Mah. 228 Sk. No: 31 Nazilli / Aydın
	Söke	0256 512 81 78	Cumhuriyet Mah. Koçlar Cad. No:10 / 1Z / 12 Söke / Aydın
Balıkesir	Bandırma	0266 714 23 87	Tren Yolu Sk. No:104/A Bandırma / Balıkesir
	Edremit	0266 373 43 83	Cami Vasat Mah. Menderes Bulvarı Ulu Garaj Cd.7. Sk. No:4/C Edremit / Balıkesir
	Gönen	0266 772 57 55	Kurtuluş Mah. Yeni Manyas Cad. No:11 Gönen / Balıkesir
	Merkez	0266 239 76 70	Karaoğlan Mah. Gedik Çıkmazı Sok. No:4/A Balıkesir
Bartın	Merkez	0378 228 42 03	Orta Mah. Aşağı Cami Sk. No:15/A Bartın
Batman	Merkez	0488 212 85 90	Raman Mah. Serhatlı Cad. No:25/A Batman
Bayburt	Merkez	0458 211 41 90	2 No.Lu Şair Celal Cad. No:10 Bayburt
Bilecik	Bozüyük	0228 314 65 62	Yeni Mah Numanağa Sk No:17/1 Bozüyük / Bilecik
	Merkez	0228 212 69 82	Gazipaşa Mah.Gülistan Sok. No 2/A Bilecik
Bingöl	Merkez	0426 214 30 33	Yeni Şehir Mah Selahattin Kaya Cad No:31/A Bingöl
Bolu	Gerede	0374 311 37 70	Seviller Mahallesi Atatürk Bulvarı No: 21 Bolu
	Merkez	0374 215 72 20	Karaçayır Mahallesi Haznedarlar Sokak No: 7 Bolu
Burdur	Merkez	0248 234 51 00	Konak Mah. Kale Kapı Cad. No: 39/A Burdur
Bursa	Gemlik	0224 271 41 51	Dr.Ziya Kaya Mah. Ilıca Cd. No:35/A Gemlik / Bursa
	İnegöl	0224 711 59 15	Turgutalp Mah. Kula Sok. No:48 İnegöl / Bursa
	Karacabey	0224 662 00 25	Drama Mah. Adliye Cd. No:12/A Karacabey / Bursa
	Mudanya	0224 544 56 00	Ömerbey Mah. Halitpaşa Cad. Üstün Sk. No:8/A Mudanya / Bursa
	Orhangazi	0224 573 43 10	Camikebir Mah. İbrahim Çavuş Sk. No:2 Orhangazi / Bursa
	Osmangazi	0224 271 41 51	Gazıcılar Cad. Anafartalar Sk. No:5/A Osmangazi / Bursa
	Yenişehir	0224 773 06 08	Gündoğan Mah. Yağhane Sk. No:1/B Yenişehir / Bursa
	Çanakkale	Biga	0286 316 63 23
Çanakkale	Bayramiç	0286 773 34 22	Ağı Hızır Sokak No:15 Bayramiç / Çanakkale
	Çan	0286 416 39 06	İstiklal Mah. Şehit Mustafa Kaya Cad. No:1/5 Çan / Çanakkale
	Ezine	0286 618 39 71	Camiikebir Mah. Barensel Cad. No:65 Ezine / Çanakkale
	Gelibolu	0286 566 38 99	Yukarı Çarşı No:49 Gelibolu / Çanakkale

## YETKİLİ SERVİSLERİMİZ

İl	Servis	Telefon	Adres
Çanakkale	Lapseki	0286 512 43 83	Atatürk Bulvarı No:4 Lapseki / Çanakkale
	Merkez	0286 212 85 94	İsmet Paşa Mah. İleri Sk. No:11/B Çanakkale
Çankırı	Merkez	0376 213 93 77	Cumhuriyet Mah. Kardelen İş Merkezi No:26/1 K:1 Çankırı
Çorum	Alaca	0364 411 22 99	Ankara Cad No:8 Alaca / Çorum
	İskilip	0364 511 21 54	Park Altı No:2/A İskilip / Çorum
	Merkez	0364 226 62 22	Karakeçili Mah 7. Alaybey Sk No:2/C Çorum
	Osmancık	0364 611 42 47	Belediye Kültür Sitesi No:33/D Osmancık / Çorum
Denizli	Sungurlu	0364 311 26 01	Özel İdare İş Hanı No:14 Sungurlu / Çorum
	Merkez	0258 265 96 51	Topraklık Mah. Atatürk Cad. No:83/A Denizli
Diyarbakır	Merkez	0412 229 03 31	S. Eyyübi mh. Bayındırlık cd. Güneydoğu Yapı Kop. 6.ks. A blk No:5/C Diyarbakır
Düzce	Merkez	0380 523 10 86	Cedidiye Mah. Eski Bolu Cad. Günay Apt. No:84 Düzce
Edirne	Havsa	0284 336 20 85	Fatih Cad. Ilgaz Pasajı No:200 Havsa / Edirne
	Merkez	0284 213 12 88	Sabuni Mah. Banka Aralık Sok. No:8/1 Edirne
	Uzunköprü	0284 513 50 26	Muradiye Mah. Gazi Cad. No:75 Uzunköprü / Edirne
Elazığ	Merkez	0424 237 76 31	Akpınar Mah. General Abdullah Alp Doğan Cad. Buzbağ Sk. 3/A Elazığ
Erzincan	Merkez	0446 223 46 36	İnönü Mah. V. Recep Yazıcıoğlu Cad. No: 13/A Erzincan
Erzurum	Merkez	0442 234 76 91	Çaykara Cad. Çaykara Sitesi Altı No:80 Erzurum
Eskişehir	Merkez	0222 234 36 07	İstiklal Mah. Şair Fuzuli Cad. No: 21/B Eskişehir
Gaziantep	Merkez	0342 230 72 99	İncilipınar Mah. Muammer Aksoy Bul. Y. Şekerci İş Mrk. No:10/K Gaziantep
Giresun	Merkez	0454 212 93 50	Hacı Siyam Mah. İnönü Cd. Bozbağ Cad. No:2/A Giresun
Gümüşhane	Merkez	0456 213 51 95	Atatürk Cad. No:50/E Gümüşhane
Hatay	Antakya	0326 216 21 48	Cumhuriyet Cad. Çeşme Sk. Kalkan Ap. No:3/A Antakya / Hatay
	İskenderun	0326 613 13 25	Kurtuluş Mah. Ş.Öğuz Yener Cad. No:57/C İskenderun / Hatay
Isparta	Merkez	0246 218 70 61	Sermet Mah. Aksu Cad. No:75 Isparta
İstanbul	Amavutköy	0212 597 07 08	İslambey Mah. Funda Sok. No:4/A Amavutköy / İstanbul
	Avclar	0212 695 19 91	Burnaz Cad. Yeşil Sk. No: 14/A Avclar / İstanbul
	Şirinevler	0212 452 96 59	Çobançeşme Mah. Rüstem Paşa Sk. No:39/A Yenibosna / İstanbul
	Bayrampaşa	0212 578 46 66	Kartaltepe Mah. Bilge Han Cad. No:6 Bayrampaşa / İstanbul
	Beşiktaş	0212 210 73 17	Talat Paşa Mah. Akçalı Sok. No:4/A Kağıthane / İstanbul
	Beylikdüzü	0212 999 48 48	Yakuplu Mah. Hürriyet Bulvarı No:131 Beylikdüzü / İstanbul
	Fatih	0212 534 12 00	Ali Kuşçu Mah. Fatih Cad. No:92/A Fatih / İstanbul
	G.O.Paşa	0212 477 73 74	Karadeniz Mah. Eski Edirne Asfaltı No:392 G.O.Paşa / İstanbul
	Güngören	0212 555 10 20	Haznedar Mah. Şevket Dağ Cad. No:94/B Güngören / İstanbul
	Kadıköy	0216 449 00 96	Hızırbey Cad. No:28 Fikirtepe Kadıköy / İstanbul
Maltepe	Maltepe	0216 390 83 13	Girne Mah. Narlıdere Cad. No:12 Maltepe / İstanbul
	Pendik	0216 491 92 39	Sapanbağları Mah. Mitatpaşa Cad. No:11 Pendik / İstanbul
	Ümraniye	0216 443 92 14	İstiklal Mah. Kavaklıdere Cad. No:42-44 Ümraniye / İstanbul
	İzmir	Bergama	0232 631 35 63
Kahramanmaraş	Konak	0232 445 55 48	1419 Sk. No:30/A Kahramanlar / İzmir
	Torbalı	0232 855 56 69	Ertuğrul Mah. Kazım Dirik Cad. No:33/A Torbalı / İzmir
	Afşin	0344 511 33 46	Beyceğiz Mah Kayseri Cad. Efsus Sok. No:15 Afşin / K.Maraş
Karaman	Elbistan	0344 415 13 86	Güneşli Mah. Cumhuriyet Cad. No:118/B Elbistan / K.Maraş
	Merkez	0344 235 50 04	Egemenlik Mah. Cahit Zarifoğlu Cad. No:32 Kahramanmaraş
Karabük	Merkez	0370 412 70 98	Zonguldak Cad. Tüccarlar Koop. No:33 Karabük
Karaman	Merkez	0338 214 22 50	Ahi Osman Mah. Molla Fenari Cad. 19/E Karaman
Kars	Merkez	0474 212 79 91	Gazi Ahmet Muhtar Paşa Cad. No:240 Kars

## YETKİLİ SERVİSLERİMİZ

İl	Servis	Telefon	Adres
Kastamonu	Merkez	0366 214 05 53	Aktekke Mah. Erturan Sk. Uğur Ap. No:6 Kastamonu
Kayseri	Merkez	0352 320 82 81	Örnekevler Mah. Temizel Sok. No:17/A Kocasinan Kayseri
Kıbrıs	Lefkoşa	0392 225 46 39	Erdoğan Sonsal Sok. Şemi Apt. No:1 Taşkinköy Lefkoşa / Kıbrıs
Kırkkale	Merkez	0318 218 60 70	Gürler Mah. Menderes Cd. No:52 Kat:1 Kırkkale
Kırklareli	Babaeski	0288 512 50 07	Gazi Kemal Mah. Fevziye Cd No:12/B Babaeski / Kırklareli
	Lüleburgaz	0288 413 16 01	Kocasinan Mah. Okullar Sk. No:17 Lüleburgaz / Kırklareli
	Merkez	0288 212 03 38	Karacaibrahim Mah. M.Kemal Bulvarı Aydın Tuna Apt. B Blok No:58 Kırklareli
Kırşehir	Merkez	0386 213 70 64	Medrese Mah. Cacabey 2.Çarşı 93. Sk. No:3 Kırşehir
Kocaeli	Gebze	0262 646 02 57	Hacıhalil Mah. Alınza Efendi Cad. 1231 Sk No:21 Gebze / Kocaeli
	Gölcük	0262 414 91 00	Merkez Mah. Cumhuriyet Cad. No: 9/B Gölcük / Kocaeli
	Merkez	0262 323 69 46	Kozluk Mah. Ruşen Hakkı Cad. No:24/A Kocaeli
Konya	Akşehir	0332 812 83 24	Meydan Mah. Çocukparkı Sk. Esnaf İşhanı No:1 Akşehir / Konya
	Karapınar	0332 755 45 45	Reşadiye Mah. İnönü Cad. No:13/D Karapınar / Konya
	Konya Ereğli	0332 713 67 32	Pir Ömer Mah. Üçgöz Cad. Tuana İşhanı No:14 - 1/2 Ereğli / Konya
	Merkez	0332 236 67 58	Nişantaş Mah. Şahin Ağa Sk. No:18/A Selçuklu / Konya
Kütahya	Merkez	0274 224 64 16	Balıklı Cad. No:13 Kat.2 Kütahya
Malatya	Merkez	0422 325 54 75	Hamidiye Mah. Hasuhi Cad. Sevgili Sokak Erçişli Apt. No 6/D Malatya
Manisa	Akhisar	0236 413 64 04	İnönü Mah. 154 Sk. No:23/A Akhisar / Manisa
	Alaşehir	0236 654 33 63	5 Eylül Mah.Bulvar Cad. No:97 Alaşehir / Manisa
	Merkez	0236 234 45 66	Ali Mah. Kenzi Cad. No:13/A Yunusemre / Manisa
	Salihli	0236 715 09 32	Zafer Mah. Belediye Cad. No:45 Salihli / Manisa
	Soma	0236 614 06 19	Kurtuluş Mah. İdman Sok.No:16/A Soma / Manisa
	Turgutlu	0236 313 28 78	Altay Mah. Manifaturacılar Sok. No:52/C Turgutlu / Manisa
Mardin	Merkez	0482 212 95 11	13 Mart Mah. Işık Cad. Çınaraltı 2 Apt Altı No:17 Mardin
	Nusaybin	0482 415 66 78	Lozan Cad. No:118/C Nusaybin / Mardin
Mersin	Anamur	0324 814 84 58	Yeşilyurt Mah. Akdeniz Cd. Ahmet Çetin Apt No:60/A Anamur / Mersin
	Erdemli	0324 515 93 03	Akdeniz Mh. Atatürk Cd. Erensoy Apt. No:132/C-D Erdemli / Mersin
	Merkez	0324 337 16 52	Mahmudiye Mah. 4813 Sk. No:4 Mersin
	Mut	0324 774 64 07	Doğancı Mah. Hükümet Cad. No: 27 K.1 Mut / Mersin
	Silifke	0324 714 18 41	Gazi Mah. Atatürk Cd. No:77/B Sami Kurt Apt. Silifke / Mersin
	Tarsus	0324 614 47 88	Yeni Ömerli Mah. 4108 Sk. No:3/D Tarsus / Mersin
Muğla	Fethiye	0252 614 44 50	Cumhuriyet mah.Çarşı Cad.no:55/B Fethiye / Muğla
	Merkez	0252 214 46 01	Orhaniye Mah Şevki Oktay Sok No:7/A Menteşe / Muğla
	Milas	0252 512 57 86	Hacı İlyas Mah. Güveccede Cad.No:54/B Milas / Muğla
	Ortaca	0252 282 64 48	Terzi Aliler Mah.Cumhuriyet Cd.No:133 Ortaca / Muğla
Nevşehir	Merkez	0384 212 14 19	Lale Cad. No:46/1 Emre Apt. Nevşehir
Niğde	Merkez	0388 232 08 32	Esenbey Mah. Ebeoğlu Sk. Anı Sitesi C Blok No:1 Niğde
Ordu	Fatsa	0452 423 34 69	M.Kemal Paşa Mah. Gülhan Sk. No:3 Fatsa / Ordu
	Merkez	0452 225 30 37	Bucak Mah. 341 Sokak No:22/B Ordu
	Ünye	0452 324 75 82	Liseler Mah. Hükümet Cad. No:154/B Ünye / Ordu
Osmaniye	Kadirli	0328 717 46 08	Dere Mah. Şehit İsmail Işıkbol Cad. No:32 K:1 Kadirli / Osmaniye
	Merkez	0328 813 11 84	Cumhuriyet Mah. Kazım Karabekir Cad. No:37A/C / Osmaniye
Rize	Merkez	0464 223 55 51	Eminettin Mah. Atatürk Cad. Kurt Apt. No:223/D Rize
Sakarya	Geyve	0264 517 53 26	Camikebir Mah Paşa Sk No:3/B Geyve / Sakarya
	Karasu	0264 718 22 58	Kabakoz Mah. Cumhuriyet Cad. No:17/A Karasu / Sakarya
	Merkez	0264 278 15 34	Semerciler Mah. Çıracılar Cad. No:22/A Sakarya

## YETKİLİ SERVİSLERİMİZ

İl	Servis	Telefon	Adres
Samsun	Bafra	0362 542 62 12	Tabakhane Mah.100 Yıl Bulvarı No:77/A Bafra / Samsun
	Çarşamba	0362 834 33 00	Sungurlu Mah. Tayyarpaşa Sk. No:5 Çarşamba / Samsun
	Havza	0362 714 59 11	Yeni Mescit Mah. Kazımpaşa Cd No:13/A Havza / Samsun
	Merkez	0362 431 63 53	Pazar M.100.Yıl Bulvarı No: 77 Samsun
	Ondokuz Mayıs	0362 511 26 87	Pazar Mah. Fatih Cad. No:6/A On Dokuz Mayıs / Samsun
	Terme	0362 876 94 01	Fenk M Selçuk Kiler Sk.No:13 Terme / Samsun
	Vezirköprü	0362 647 19 89	Fazıl Ahmet Paşa Mah. 1.Kültür Sk. No:45 Vezirköprü / Samsun
Siirt	Merkez	0484 223 81 70	Yeni Mah. Hz. İbrahim Hakkı Cad. Yeşilbaş Apt. No:21 Siirt
Sinop	Boyabat	0368 315 19 76	Dörtüyl Mevkii Boyabat / Sinop
	Merkez	0546 489 61 55	Camii Kebir Mah. Demirci Sok. No:25/A Sinop
Sivas	Merkez	0346 224 68 95	Camii Kebir Mah. Şifahiye Sok. No:9 Sivas
Şanlıurfa	Merkez	0414 313 78 38	M.Akif Ersoy Cad. Çadircı Apt Altı No: 1/B Şanlıurfa
Tekirdağ	Çerkezköy	0282 726 34 98	Gazi M.Kemal Paşa Mah. Ş.Erdinç Duran Sk. No:12 Çerkezköy / Tekirdağ
	Çorlu	0282 651 50 97	Muhtittin Mah. Yaprak Sok. No:6/A Çorlu / Tekirdağ
	Merkez	0282 260 57 90	Yavuz Mah. İktisat Sok. No: 1 Tekirdağ
Tokat	Erbaa	0356 715 41 95	Erek Cad. Fazilet İş Merkezi K.2 Erbaa / Tokat
	Merkez	0356 213 36 16	Alipaşa Mah. Gazipaşa Cad. 4.Sk. No:5 Tokat
	Niksar	0356 527 19 54	Cahit Külebi Cad.No:24/A Niksar / Tokat
	Turhal	0356 275 41 51	Celal Mah. Önen Sk. Kaymazlar Ap. K.2 Turhal / Tokat
Trabzon	Merkez	0462 229 98 10	İnönü Mah. Trabzonspor Bul. 2 No'lu Kavak Meydan Sk. No:25 Trabzon
Uşak	Merkez	0276 223 99 10	Sarayaltı Mah. Fatih Cad. No:90/B Uşak
Van	Merkez	0432 215 12 41	M. Fevzi Çakmak Cad. Uyak Ap. No:1 Van
Yalova	Çınarcık	0226 245 00 77	Taşlıman Mah. Turgut Kurt Cd. Yılmazlar Apt. No:4/B Çınarcık / Yalova
	Merkez	0224 271 41 51	Süleyman Bey Mah. İstiklal Cad. No:54/C Yalova
Yozgat	Merkez	0354 217 56 40	Medrese Mah Lise Cad No 2/1 Yozgat
Zonguldak	Çaycuma	0372 615 35 69	Eğitim Cad. No:9 Çaycuma / Zonguldak
	Devrek	0372 556 00 11	İsmetpaşa Mah. Candan Sk. No:5 Devrek / Zonguldak
	Kdz. Ereğli	0372 323 55 92	Murtaza Mah. Ali Rıza Oğuz Sok.No:1/A Ereğli / Zonguldak
	Merkez	0372 253 63 52	Terakki Mah. Cumhuriyet Cad. No:5 Zonguldak



### AEEE yönetmeliğine uygundur.

Ürünün veya ambalajın üzerindeki bu sembol, ürünün normal evsel atıklar ile birlikte atılmaması gerektiğini, elektrikli ve elektronik cihazların geri dönüşümüne yönelik toplama noktalarına ulaştırılması gerektiğini göstermektedir. Bu ürünü doğru şekilde imha ettiğiniz takdirde doğanın ve insan sağlığının korunmasına katkıda bulunmuş olacaksınız. Yanlış imha doğaya ve insan sağlığına zarar verecektir. Bu ürünün geri dönüşümü hakkında daha fazla bilgiyi belediyenizden, çöp toplama servisinden veya ürünü satın aldığınız mağazadan edinebilirsiniz.

**İhlas**  
**Ev Aletleri**



BOSB Mermereciler Sanayi Sitesi

7. Cad. No:14

34524 Beylikdüzü / İSTANBUL

Tel: +90 212 875 35 62

Faks:+90 212 875 36 64

www.iea.com.tr - info@iea.com.tr

# GARANTİ BELGESİ

## GARANTİ ŞARTLARI

- Garanti süresi, malın teslim tarihinden itibaren başlar ve 3 (üç) yıldır.
- Malın bütün parçaları dahil olmak üzere tamamı garanti kapsamındadır.
- Malın garanti süresi içerisinde arızalanması durumunda, tamirde geçen süre garanti süresine eklenir. Malın tamir süresi 20 iş gününü geçemez. Malın arızasının 10 iş günü içerisinde giderilmemesi halinde, imalatçı-üretici veya ithalatçı; malın tamiri tamamlanıncaya kadar, benzer özelliklere sahip başka bir malı tüketicinin kullanımına tahsis etmek zorundadır.
- Malın ayıplı olduğunun anlaşılması halinde tüketici malın ücretsiz değiştirilmesini, sözleşmeden dönme, bedel indirimi veya ücretsiz onarımı talep edebilir.
- Malın garanti süresi içerisinde gerek malzeme ve işçilik, gerekse montaj hatalarından dolayı arızalanması halinde, işçilik masrafı, değiştirilen parça bedeli ya da başka herhangi bir ad altında hiçbir ücret talep etmeksizin tamiri yapılacaktır.
- Tüketicinin onarım hakkını kullanmasına rağmen malın;
  - Garanti süresi içerisinde tekrar arızalanması,
  - Tamiri için gereken azami süresinin aşılması,
  - Firmanın servis istasyonunun, servis istasyonunun mevcut olmaması halinde sırayla satıcısı, bayii, acentesi temsilciliği ithalatçısı veya imalatçı-üreticisinden birisinin düzenleyeceği raporla arızanın tamirini mümkün bulunmadığının belirlenmesi, durumlarında tüketici malın ücretsiz değiştirilmesini, bedel iadesi veya ayıp oranda bedel indirimi talep edebilir.
- Malın kullanma kılavuzunda yer alan hususlara aykırı kullanılmasından kaynaklanan arızalar garanti kapsamı dışındadır.
- Garanti Belgesi ile ilgili olarak çıkabilecek sorunlar için Tüketici Mahkemelerine ve Tüketici Hakem Heyetlerine başvurulabilir.
- Satıcı tarafından bu Garanti Belgesinin verilmemesi durumunda, tüketici Gümrük ve Ticaret Bakanlığı Tüketicinin Korunması ve Piyasa Gözetimi Genel Müdürlüğüne başvurulabilir.

## ÖZEL HUSUSLAR

- İhlas Yetkili Servisleri dışında yapılan müdahaleler ürününüzün garanti kapsamından çıkmasına neden olabilir.
- Malın tüketiciye tesliminden sonra, nakliye, sevkiyat, düşürme ve çarpma nedeniyle meydana gelen arıza, bozulma, kırılma ve çizilmeler; hatalı kullanma, şebekedeki voltaj düşüklüğü veya yüksekliği nedeniyle meydana gelecek arıza, bozulmalar ve cihazın donması sonucu oluşabilecek bozulma garanti kapsamına girmez.
- Filtreler (post filtreler, karbon filtreler vb. ve membran sistemi) sarf malzemesi olduğundan garanti kapsamına girmez.
- Ürünün periyodik bakımlarının yapılmaması nedeniyle meydana gelecek arızalar garanti kapsamına girmez.

## İMALATÇI FİRMA

İhlas Ev Aletleri İmalat Sanayi ve Tic. A.Ş.  
BOSB Mermeciler San. Sitesi 7.Cd. No:14  
Beylikdüzü - İstanbul  
Tel: 0212 875 35 62, Faks: 0212 875 36 64  
www.iaa.com.tr - info@iaa.com.tr

FİRMA YETKİLİSİNİN  
İmzası-Kaşesi

## MALIN

Cinsi : Su Arıtma Cihazı  
Markası : Aura  
Modeli : 101E330  
Garanti Süresi : 3 (üç) yıl  
Kullanım Ömrü : 10 yıl

**İhlas**  
**Ev Aletleri**

İmalat San. Tic. A.Ş.  
Marmara Kurumları VD 4700073778

## SATICI FİRMANIN

Ünvanı :  
Adresi :  
Tel./ Faks :  
Fatura Tarihi / Sayısı :  
İmza-Kaşe :  
Teslim Tarihi ve Yeri :  
Seri No :